

VIVEZ LA NOUVELLE EXPÉRIENCE FENÊTRE



Fenêtres
Baies
Volets
Portes



BYCert. 13211416

 **Maugin**

AVEC **Mauguin** VIVEZ LA NOUVELLE EXPÉRIENCE FENÊTRE !

Osez des fenêtres et portes-fenêtres **sur-mesure** en neuf ou en rénovation,
Faites entrer la **lumière** comme jamais,
Modernisez l'espace grâce au **design**,
Gagnez en **confort** et en sécurité,
Succombez à la praticité du **volet roulant**,
Réalisez de belles **économies d'énergie**,
Bénéficiez du meilleur du **PVC** et de l'**aluminium**,
Comptez sur le savoir-faire d'un **fabricant français**,
Exigez la **qualité certifiée** par des labels reconnus,
Respectez l'environnement avec des **matériaux recyclables**,
Profitez d'un très haut niveau de **performances**,
Sublimez votre habitation à l'**intérieur** comme à l'**extérieur**,
Choisissez votre **style** classique ou contemporain,
Personnalisez vos menuiseries à **l'infini** (couleurs, formes, dimensions...),
Faites confiance à nos **partenaires menuisiers-installateurs**
et à **nos distributeurs experts**.

C'est tout cela, vivre l'**expérience fenêtre Maugin** !





SOMMAIRE

- | | | | |
|----|---|----|-------------------------------|
| 4 | MAUGIN, FABRICANT FRANÇAIS D'EXPÉRIENCE | 28 | SOLUTIONS OUVERTURES & FORMES |
| 6 | FAITES L'EXPÉRIENCE DU VRAI CHOIX ! | 30 | PERFORMANCES VITRAGES |
| 10 | GAMME PVC CLASSIQUE | 32 | FENÊTRE CONNECTÉE |
| 12 | GAMME PVC FIBRÉE CONTEMPORAINE | 33 | OPTIONS DÉCORATIONS |
| 18 | GAMME ALU FENÊTRE À FRAPPE | 36 | GAMME VOLET ROULANT |
| 20 | GAMME ALU COULISSANT SUBLIM'AL ET ORIGIN'AL | 48 | MOTEURS ET POINTS DE COMMANDE |
| 26 | GAMME ALU GALANDAGE SUBLIM'AL | 50 | PORTES D'ENTRÉE |

Maugin FABRICANT FRANÇAIS D'EXPÉRIENCE

“ Créer des
fenêtres de qualité,
un savoir-faire
depuis plus
de 55 ans ”

Emmanuel Barrault
*Directeur Général et Directeur
Administratif & Financier*

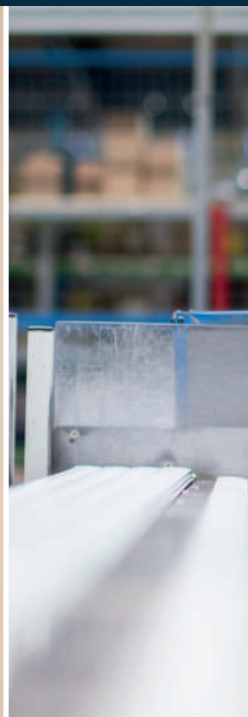

Avec Maugin, **fabricant français d'expérience**, comptez sur un **savoir-faire expert** pour réaliser sereinement votre projet de fenêtres ou de portes-fenêtres en PVC ou en ALU. Bien-être absolu garanti !

Créée en 1966, notre **entreprise familiale** participe au rayonnement économique du pays, à la création d'emplois et au déploiement d'habitats plus durables pour demain, Maugin est une **marque aujourd'hui réputée** sur le marché français.

Le groupe Maugin, toujours installé à Saint-Brévin (Loire-Atlantique) compte désormais **plus de 300 salariés** et un site industriel moderne de 32 000 m², produisant **plus de 3000 produits chaque semaine**.

Grâce au **pôle Recherche & Développement**, Maugin innove constamment pour garantir ses produits à la pointe de la technologie et de la qualité : en témoigne **son partenariat avec le groupe Deceuninck** qui a permis d'imaginer et de concevoir **la fenêtre nouvelle génération Contemporaine**.

Maugin apporte également une grande attention à **l'environnement**, en privilégiant des matériaux 100% recyclables et des fenêtres éco-performantes qui font gagner jusqu'à 30% d'économie d'énergie.

UNE DÉMARCHE ÉCO-RESPONSABLE FORTE

Préserver la planète, c'est agir concrètement pour réduire l'impact sur l'environnement, de la conception des produits jusqu'à leur fin de vie. Maugin favorise l'économie circulaire en développant l'éco-conception innovante, comme en témoigne la nouvelle gamme de fenêtre Contemporaine en PVC fibrée 100% recyclable : le PVC et la fibre de verre employés dans la fabrication des profilés peuvent être séparés et réutilisés pour d'autres usages.

Plus que jamais, Maugin s'engage au quotidien pour un avenir durable.



3
USINES EN FRANCE



300
COLLABORATEURS



+ DE 3 000
PRODUITS SORTENT
DES USINES
CHAQUE SEMAINE



32 000 M²
D'OUTILS
INDUSTRIELS



GARANTIE
10
ANS

PRODUITS CERTIFIÉS ET LABELLISÉS

Preuve de cette démarche qualité et écoresponsable, nos produits sont certifiés et ont reçu les plus grands labels et marques de la profession.



Des menuiseries conformes aux normes françaises
Marque NF, suivant certificats 146-101 et 209-101



Des vitrages de qualité



Des avis techniques favorables sur tous nos produits



Une anodisation des profils aluminium résistante



Des performances acoustiques et thermiques reconnues



Des laquages de qualité



Des laquages résistants en bord de mer



Une démarche qualité pour la fabrication de fenêtres aluminium réalisées en France



Nos produits PVC, ALU, Volets Roulants et portes d'entrée sont labellisés «Origine France Garantie». Véritable gage d'une fabrication française et d'une participation active à l'économie locale.



FAITES L'EXPÉRIENCE DU VRAI CHOIX !

PVC ou ALU, classique ou contemporain, monocolore ou bicolore, à coulissant ou à galandage, sans oublier notre gamme de volets roulants... Avec Maugin, vous disposez d'un vrai choix pour réaliser les ouvertures les mieux adaptées au style de votre habitation. **Quelles que soient vos envies de design**, la forme et les dimensions demandées, tout est possible et fait sur-mesure !

Libérez votre imagination !

En plus de pouvoir personnaliser librement vos fenêtres (volets roulants, nombreux accessoires...) pour gagner en confort et en esthétique, vous avez un choix infini de couleurs pour que vos menuiseries se fondent parfaitement à votre intérieur. Notre savoir-faire vous permet également d'obtenir l'accord couleur parfait entre notre gamme PVC et ALU.

+ de LUMIÈRE

- La finesse des profils PVC ou ALU permet d'optimiser la surface vitrée pour apporter davantage de lumière et bénéficier d'un vrai mieux-être au quotidien.
- Plus de lumière, c'est aussi plus de chaleur naturelle pour faire des économies de chauffage par temps froid : c'est bon pour votre porte-monnaie... et pour la planète.



+ de DÉCORATION

- Pour que vos fenêtres et votre intérieur ne fassent qu'un, vous pouvez personnaliser vos menuiseries PVC ou ALU jusqu'aux accessoires (poignées, paumelles), à la couleur de votre ouverture. À chaque pièce son ambiance !
- Et grâce à notre offre couleurs combinée, vous pouvez également harmoniser vos volets roulants à vos fenêtres. Une personnalisation dans les moindres détails.

+ de SÉCURITÉ

- Nos solutions de vitrages SÉCURITÉ associées à la Fenêtre Connectée (à découvrir en page 32) sont pensées pour retarder l'effraction et ainsi mieux protéger les biens et les personnes.
- Avec les quincailleries "sécurité multipoints" disponibles en option, vos fenêtres peuvent être renforcées et peuvent comprendre jusqu'à 15 points de fermeture (pour une fenêtre 2 vantaux de H 2 200 x L 1650 mm avec oscillo-battant).
- Une tentative d'intrusion ? Toute notre gamme de motorisation permet de verrouiller efficacement votre volet roulant pour amener une résistance au levage du tablier. Votre sécurité est préservée !



Pour vous guider dans votre choix, n'hésitez pas à vous faire accompagner par l'un de nos **650 menuisiers installateurs** répartis sur toute la France. Il saura vous apporter un conseil personnalisé et une pose de qualité, dans le respect de votre intérieur.

À vous de choisir !

+ d'ISOLATION

- Thermique : grâce aux profils à rupture de pont thermique sur l'ALU et aux profils multichambres sur le PVC, vous êtes à l'abri des déperditions de chaleur.
- Étanchéité à l'air, à l'eau, et au vent parfaite : vous préservez votre confort par tous les temps.
- Phonique : avec le Vitrage Silence composé de deux verres séparés par un film plastique qui absorbe le son, vous êtes mieux protégés de la pollution sonore extérieure.



GAMME PVC

Parce que vous avez le droit de ne pas avoir les mêmes besoins et envies que vos voisins, Maugin a créé deux gammes de fenêtres PVC. Épurée et élégante, **la gamme classique** a été pensée pour s'adapter à tous les styles de maisons, qu'elles soient traditionnelles ou modernes. Sur le marché du PVC, **la gamme Contemporaine fibrée** joue la carte de l'audace avec un design affirmé qui fera toute la différence.



CLASSIQUE

10 - 11



CONTEMPORAINE

12 - 15

GAMME PVC CLASSIQUE

Découvrez
l'expérience qualité !



Laura et Victor Duchemin / Paris

“ Chez nous, nos fenêtres sont un élément de décoration à part entière. Tout comme nos volets roulants, qui en plus d'être harmonieux avec notre extérieur, sont également performants pour plus de sécurité. Résultat : nous nous sentons merveilleusement bien au quotidien ! ”



LIGNE ÉPURÉE

EN NEUF COMME
EN RÉNOVATION

FABRICATION HAUTE TECHNICITÉ

- Profil droit à 5 chambres*
- Dormant et ouvrant de 70 mm
- Vitrage 4/20 ALU Argon /4 FE
- U_w jusqu'à 1,1 en triple vitrage
 $S_w = 0,45$ (avec vitrage 4/20 ALU Argon /4 FE)
Une performance Air Eau Vent approuvée A4 E7B VA2
Possible de bénéficier d'une performance A4 E7B VA3 en option
- Parcloses galbées avec discrétion du joint
- Dormant neuf de 70 à 200 mm
- Dormant rénovation avec recouvrement de 27 à 70 mm
- Montant central de 116 mm
- Poignée centrée
- Ouvrant à serrure possible
- Grille de ventilation 30 m³ discrète et intégrée sur le dormant.
Disponible uniquement avec la présence d'un ouvrant.

À CHAQUE INTÉRIEUR SA COULEUR

3 COULEURS TEINTÉES MASSES

Aspect 9016 Blanc	Aspect 1015 Beige	Aspect 7047 Gris
-------------------------	-------------------------	------------------------

10 COULEURS LAQUÉES EN 2 FINITIONS LISSE ET GRANITÉ

Bicoloration : couleur laquée extérieur, blanc intérieur.
Monocoloration : couleur laquée intérieur et extérieur.

G : Finition granitée / S : Finition satinée / Finition sablée

G / S	G / S	G / S	G / S	G / S
1015 Ivoire Clair	3004 Rouge Pourpre	7016 Gris Anthracite	7022 Gris Terre d'Ombre	8014 Brun Sépia
Sablée	G / S	G / S	Sablée	G / S
G2900 Gris Sablé	8019 Brun Gris	9005 Noir Intense	N2100 Noir Sablé	7047 Telegris 4

*Dans la configuration d'un dormant de 70 avec double pieds de clippage, le profil dormant est à 3 chambres et le profil ouvrant est à 5 chambres.

GAMME PVC FIBRÉE

CONTEMPORAINE

Osez l'expérience design !



FABRICATION HAUTE TECHNICITÉ

- Ouvrant de 82 mm, 6 chambres avec renfort fibré (selon abaque)
- Vitrage de 28 mm type 4/20 ALU argon/4 FE (intercalaire ALU blanc sur blanc, naturel sur beige et gris et noir sur couleur 1 ou 2 faces)
- U_w jusqu'à 1,1 en triple vitrage
 $S_w = 0,45$ (avec vitrage 4/20 ALU Argon /4 FE)
Une performance Air Eau Vent approuvée A4 E7B VA2
Possible de bénéficier d'une performance A4 E7B VA3 en option
- Parcloses galbées avec discrétion du joint
- Dormant de 70 mm, 5 chambres
- Montant central de 116 mm
- Dormant monobloc jusqu'à 200 mm en neuf
- Dormant rénovation avec recouvrement de 27 à 75 mm
- Ouvrant à serrure possible
- Grille de ventilation 30 m³ discrète et intégrée sur le dormant.
Disponible uniquement avec la présence d'un ouvrant



L'ESTHÉTIQUE DE LA FINITION PLAXÉE

- Couleurs en finition plaxée en 1 ou 2 faces : 6 couleurs dont 3 tons bois.
- La chaleur du bois sans la contrainte de la peinture à refaire tous les ans : la technologie plaxée offre une résistance aux UV grâce à son film acrylique garant de la durabilité du profil donc du rendu de la matière.



Finition Chêne Irlandais



Poignée Cuadro et paumelles
à la couleur de la menuiserie en plaxé
(parmi le large choix des 10 couleurs préférées)



Poignée et paumelles inox sur ton bois



+ DE PERFORMANCE
THERMIQUE

+ DE LUMINOSITÉ

L'UNE DES PLUS
RIGIDES DU MARCHÉ

S'ADAPTE
EN NEUF COMME
EN RÉNOVATION



● Technologie fibrée

LA TECHNOLOGIE FIBRÉE

- Profil alliant PVC et fibre de verre assurant une plus grande longévité, un meilleur pouvoir isolant et une résistance optimale.
- Grâce aux qualités de mémoire de forme, la fenêtre est moins sensible au soleil et aux températures extrêmes.

Pierre Grandin / Bordeaux

“ Ce qui me plaît, c’est d’abord la technologie du fibré : l’alliance du PVC et de la fibre de verre permet de concevoir des fenêtres qui offrent une plus haute luminosité tout en profitant d’un design résolument moderne. Mais ce n’est pas tout : c’est aussi une meilleure performance thermique et moins d’entretien jour après jour grâce à une résistance au rayonnement UV renforcée. ”



À CHAQUE INTÉRIEUR SA COULEUR

10 COULEURS LAQUÉES EN 2 FINITIONS LISSE ET GRANITÉ

Bicoloration : couleur laquée extérieur, blanc intérieur.
Monocoloration : couleur laquée intérieur et extérieur.

G : Finition granitée / S : Finition satinée / Finition sablée

G / S	G / S	G / S	G / S
1015 Ivoire Clair	3004 Rouge Pourpre	7016 Gris Anthracite	8019 Brun Gris
G / S	G / S	Sablée	G / S
7022 Gris Terre d'Ombre	8014 Brun Sépia	G2900 Gris Sablé	9005 Noir Intense
Sablée	G / S		
N2100 Noir Sablé	7047 Telegris 4		

3 COULEURS TEINTÉES MASSES

Aspect 9016 Blanc	Aspect 1015 Beige	Aspect 7047 Gris
-------------------------	-------------------------	------------------------

6 COULEURS PLAXÉES

Nouvelle finition plaxée qui donne aux menuiseries l'aspect du bois, ou couleur.

Chêne irlandais	Chêne doré	Bois de rose
Cérusé blanc	Noir graphite	7016 Gris anthracite lisse

GAMME ALU

L'aluminium, c'est l'avantage de profils extra fins et de performances optimales pour un confort incomparable. **La gamme fenêtre à frappe** vous ravira avec ses lignes épurées, son design moderne et son large choix de couleurs. **Les coulissants** vous combleront avec le confort et les performances de **la gamme Sublim'al**. Ou le design pur et sobre de **la gamme Origin'al** qui sait se fondre dans tous les types d'habitation. Enfin, **le galandage** offrira aux plus exigeants une lumière maximale grâce à son ouverture quasi-totale.



FENÊTRE À FRAPPE

18 - 19



COULISSANTS

SUBLIM'AL

20 - 23

ORIGIN'AL

24 - 25

GALANDAGE

SUBLIM'AL

26 - 27

GAMME ALU
FENÊTRE
À FRAPPE

L'excellence
en toute simplicité



Une association
couleur parfaite
entre les accessoires

FABRICATION HAUTE TECHNICITÉ

- Profil ouvrant caché à rupture de pont thermique
- Vitrage 4/16 Warm Edge Argon /4 FE
- U_w jusqu'à 1,3 en triple vitrage $S_w = 0,67$ (avec vitrage 4/16 Warm Edge Argon /4 FE)
Une performance **Air Eau Vent** approuvée **A4 E7B VA3**
- Montant central de 87 mm
- Dormant monobloc jusqu'à 200 mm en neuf
- Dormant rénovation avec recouvrement de 40 et 79 mm
- Accessoires : poignée décentrée arrondie sur blanc, Cuadro à la couleur sur fenêtre en couleur préférentielle et Cuadro noire sur fenêtre en couleur autre que préférentielle
- Ouvrant à serrure possible

En option :

- Ouvrant thermique
- Vitrage 4/20 Warm Edge Argon /4 FE
- Poignée centrée :
 - Cuadro à la couleur de la menuiserie (parmi le large choix des 11 couleurs préférentielles)
 - Sécustik blanche, inox, noire ou laiton poli

LES ATOUTS MAUGIN

- Thermique : les profils sont élaborés avec des ruptures de pont thermique ce qui offre un confort été/hiver dans l'habitat.
- Phonique : tranquillité intérieure grâce au vitrage acoustique qui réduit les nuisances sonores extérieures jusqu'à 38 dB.

À CHAQUE INTÉRIEUR SA COULEUR

11 COULEURS PRÉFÉRENTIELLES

G : Finition granitée / S : Finition satinée / Finition sablée

S 9016 Blanc satiné	G 1015 Ivoire Clair	G 3004 Rouge Pourpre	G 7016 Gris Anthracite	G 7022 Gris Terre d'Ombre	G 8014 Brun Sépia	G 8019 Brun Gris
G 9005 Noir Intense	Sablée N2100 Noir Sablé	Sablée G2900 Gris Sablé	G 7047 Telegris 4	S Natura S ⁽¹⁾	ENCORE PLUS DE CHOIX	

ENCORE PLUS DE CHOIX

- Plus de 200 couleurs en finition lisse et granité en bicoloration/monocoloration.
- Finitions ton bois disponibles en monocoloration et bicoloration.



+ DE MODERNITÉ

+ DE DESIGN

+ DE LUMIÈRE

S'ADAPTE EN NEUF
COMME EN RÉNOVATION

GAMME ALU COULISSANT
SUBLIM'AL

L'expérience lumière
et performance !



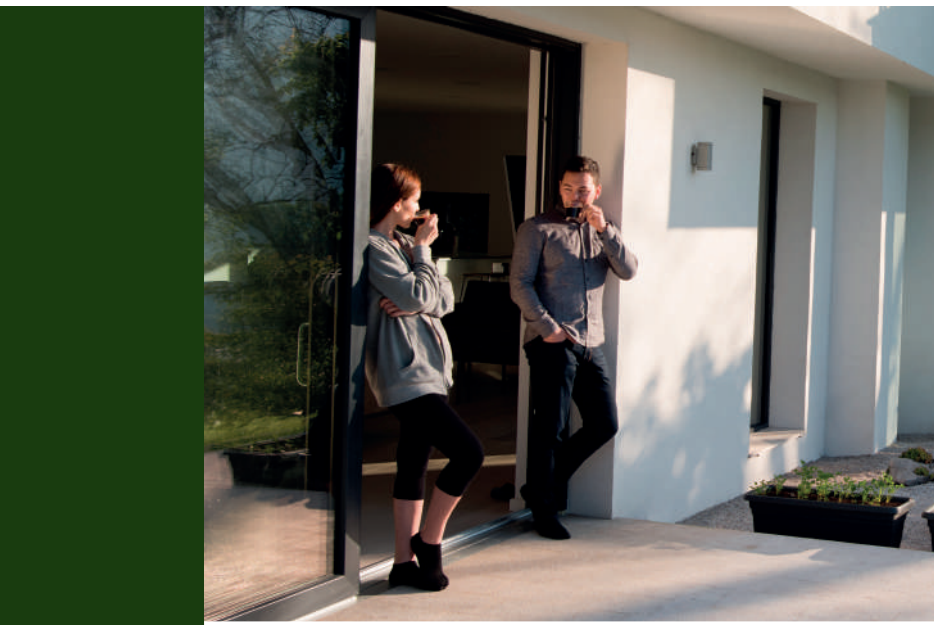

FABRICATION HAUTE TECHNICITÉ

- Double Vitrage 4/20 Warm Edge Argon/4 FE en standard pour une performance thermique U_w 1,5 et S_w 0,53 (en 2 vantaux H2180 x L2300 mm)
- Une performance **Air Eau Vent** approuvée **A4 E7B VB3**
- Dormant de 70 mm
- Isolation et étanchéité performantes grâce au bouclier thermique et aux joints intégrés



ENCORE +
D'ISOLATION
THERMIQUE

U_w jusqu'à 1,3*

Poignée Symbiose
à la couleur du couissant



LES ATOUTS MAUGIN

- Plus d'apport lumineux grâce à la finesse du montant central de seulement 30 mm.
- Solution d'habillage intérieur périphérique épousée à la finesse des profils, offrant une finition esthétique parfaite.
- Finition de recouvrement sur les montants pour assurer toujours plus d'élégance et d'isolation.
- Poignée Symbiose** à la couleur du couissant (parmi le large choix des couleurs préférentielles).
- Finition couleur*** sur l'accroche de chicane en intérieur et extérieur : idéal pour la bicoloration.

*Pour un couissant 2 vantaux H 2180 x L 2300 mm avec vitrage 4/10 Warm Edge Argon/4/10 Warm Edge Argon/4.

**Pour répondre au besoin de croisement des vantaux la poignée cuvette reste disponible

***Finition blanche sur menuiserie blanche ou finition noire sur menuiserie couleur.

François Le Tarnec / Artisan

“ La gamme Maugin Sublim'al est une valeur sûre : elle possède non seulement des lignes élégantes et tendances, mais elle offre en plus une fiabilité et une robustesse incomparable au fil des années. Parole d'artisan ! ”



“ AVEC MAUGIN JE SAIS QUE LA QUALITÉ ET LES DÉLAIS SERONT TENUS ”

LES AVANTAGES DE LA GAMME SUBLIM'AL

- Existe en double et triple vitrage de 28 mm et 32 mm d'épaisseur.
- Roulettes réglables pour une utilisation plus aisée.
- Quincaillerie anti-fausse manœuvre et 3 points anti-dégondables.
- Possibilité d'ajouter jusqu'à 5 points de fermetures (en option).
- Solution de seuil encastré (pour Personne à Mobilité Réduite).
- Le coulissant est équipé, d'un montant de tête renforcé sur l'ouvrant ⁽¹⁾
- Nombreuses configurations possibles pour le neuf ou la rénovation.
- Adaptable sur les constructions à ossature bois.
- S'adapte à tous les types d'isolation, jusqu'à 200 mm.
- Permet les grandes dimensions.

(1) Toujours renforcé en monocouleur (sauf blanc 9016S) et bicolore.



Design du montant central



Finition de recouvrement sur les montants



MODERNITÉ

ÉLÉGANCE

PERFORMANCE

S'ADAPTE
EN NEUF COMME
EN RÉNOVATION

À CHAQUE INTÉRIEUR SA COULEUR

11 COULEURS PRÉFÉRENTIELLES

G : Finition granitée / S : Finition satinée / Finition sablée

S 9016 Blanc satiné	G 1015 Ivoire Clair	G 3004 Rouge Pourpre	G 7016 Gris Anthracite	G 7022 Gris Terre d'Ombre	G 8014 Brun Sépia	G 8019 Brun Gris
	G 9005 Noir Intense	Sablée N2100 Noir Sablé	Sablée G2900 Gris Sablé	G 7047 Telegris 4	S Natura S ⁽¹⁾	

(1) Accessoires noirs

ENCORE PLUS DE CHOIX

- Plus de 200 couleurs en finition lisse et granité en bicoloration / monocoloration.
- Finitions ton bois disponibles en monocoloration et bicoloration.

GAMME ALU COULISSANT
ORIGIN'AL

Quand la sobriété
fait corps avec le design

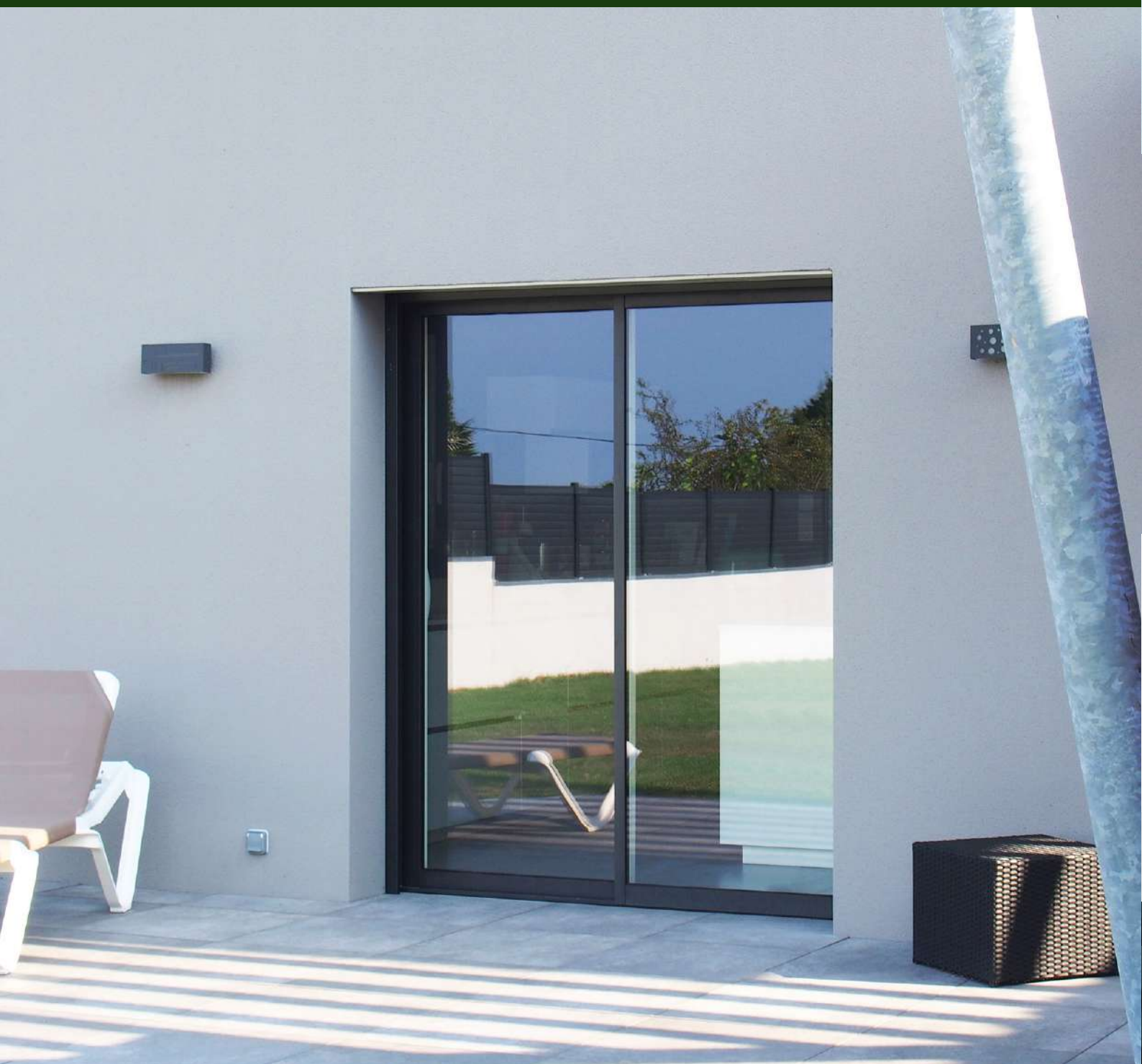



Poignée Cuadro

FABRICATION HAUTE TECHNICITÉ

- Vitrage de 28 à 32 mm, vitrage de série: 4/20 Warm Edge Argon/4 FE pour une performance thermique U_w jusqu'à 1,5 en triple vitrage et S_w 0,55
- Une performance **Air Eau Vent** approuvée **A4 E7B VB3**
- Dormant de 70 mm (en 2 rails) ou de 127 mm (en 3 rails), dormant monobloc de 120 à 200mm
- Joint brosse sur traverse et montant d'ouvrant
- Crémone anti-fausse manœuvre, 1 ou 3 points (suivant hauteur) anti-dégondable
- Crémone avec serrure en option

LES ATOUTS MAUGIN

- Sa noblesse du matériau, allée à la douceur des lignes rondes et l'élégance des lignes carrées, offre à ce coulissant un raffinement singulier.
- Poignées Cuadro, croisement des vantaux en option.



MEILLEUR CONFORT ÉTÉ/HIVER DANS L'HABITAT

grâce aux profils élaborés
avec des ruptures
de pont thermique



Design du montant central

À CHAQUE INTÉRIEUR SA COULEUR

2 COULEURS

9016
Blanc Satiné

7016
Gris
Anthracite
Granité

- Monocoloration blanc ou gris
- Bicoloration intérieur blanc et extérieur gris
- Poignées blanches sur menuiserie blanche et noires sur menuiserie grise
- Joint et intercalaire de vitrage noir



SOBRIÉTÉ

PERFORMANCE
& DESIGN

S'ADAPTE
EN NEUF COMME
EN RÉNOVATION

GAMME ALU GALANDAGE
SUBLIM'AL

La liberté de faire
disparaître le superflu



FABRICATION HAUTE TECHNICITÉ

- Ouvrant de 43 mm et dormant jusqu'à 200 mm
- Galandage ALU bénéficiant du même design que le coulissant ALU Sublim'al pour une parfaite harmonie entre les menuiseries
- Vitrage de 28 ou 32 mm, en standard 4/20 Warm Edge Argon/4 FE
- U_w jusqu'à 1,6⁽¹⁾ grâce à son bouclier thermique intégré
- Une performance **Air Eau Vent** approuvée **A3 E7B VC3⁽²⁾**
- 1 ou 2 refoulements
- Habillage de finition intérieur
- Crémone de 1 à 3 points ALU anti-fausse manœuvre
- Possibilité d'ajouter jusqu'à 5 points de fermetures (en option)
- Nombreuses solutions d'ouvertures :
 - 1 vantail 1 rail
 - 2 vantaux 1 ou 2 rails
 - 4 vantaux 2 rails



GAMME PREMIUM

OUVERTURE QUASI-TOTALE⁽³⁾

S'ADAPTE EN NEUF COMME EN RÉNOVATION

Camille Boschet / Vannes

“ L'élégance ultime, c'est son ouverture quasi-totale : quel plaisir d'aller et venir dans la pièce comme si la terrasse faisait partie intégrante de la maison ! ”



LES ATOUTS MAUGIN

- Poignée Symbiose à la couleur du galandage ou, en option, poignée modèle Cuvette encastrée à la couleur (parmi le large choix des 11 couleurs préférées).

À CHAQUE INTÉRIEUR SA COULEUR

11 COULEURS PRÉFÉRÉNTIELLES

G : Finition granitée / S : Finition satinée / Finition sablée

S 9016 Blanc satiné	G 1015 Ivoire Clair	G 3004 Rouge Pourpre	G 7016 Gris Anthracite	G 7022 Gris Terre d'Ombre	G 8014 Brun Sépia	G 8019 Brun Gris
	G 9005 Noir Intense	Sablée N2100 Noir Sablé	Sablée G2900 Gris Sablé	G 7047 Telegris 4	S Natura S ⁽⁵⁾	

ENCORE + DE CHOIX

- Plus de 200 couleurs en finition lisse et granitée en bicoloration/monocoloration

NOMBREUSES SOLUTIONS POSSIBLES

- Dormant 1 rail: isolation de 160 à 200 mm
- Dormant 2 rails: isolation de 200 mm

(1) Pour un galandage birail 2 vantaux H2180xL2350 mm avec intercalaire Warm Edge Ug 0.8 W/(m².k).
 (2) Performances obtenues sur banc de test en laboratoire sur un galandage 1 vantail/1 rail H2150xL2050 mm.
 (3) Ouverture ne laissant apparaître que le montant et la poignée.
 (4) Uniquement en finition lisse.
 (5) Accessoires noirs

SOLUTIONS OUVERTURES & FORMES

Les différentes lignes de fabrication permettent d'offrir le choix des formes comme de la matière (PVC ou ALU). Fenêtres ou portes-fenêtres, rondes, cintrées ou en verrière, aucun défi ne résiste aux équipes Maugin.

LES TYPES D'OUVERTURE

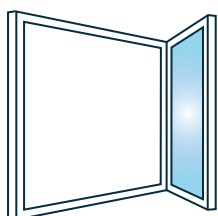

Fenêtre à la française
à 1 battant

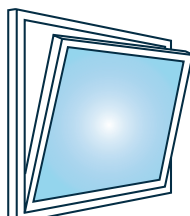

Fenêtre oscillo-battante

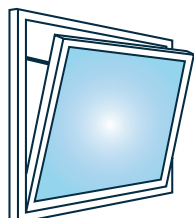
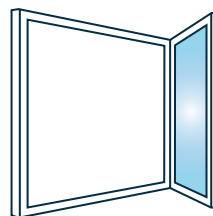

Fenêtre à soufflet



Fenêtre à l'italienne

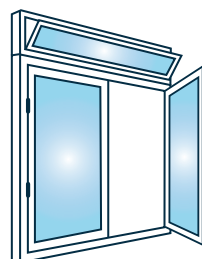

Combinaison
d'ouvertures





LES FORMES

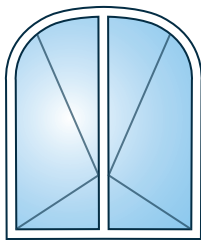

Fenêtre 2 vantaux
anse de panier

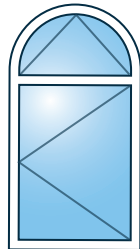

Fenêtre 1 vantail
avec imposte plein cintre

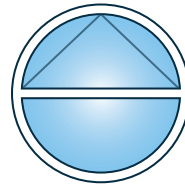

Œil-de-bœuf
1/2 ouvrant



Fenêtre triangulaire

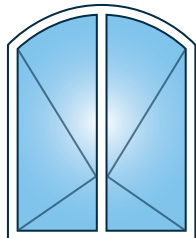

Fenêtre 2 vantaux
cintre surbaissé

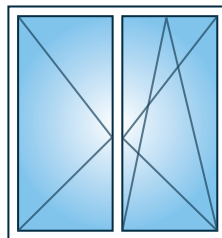

Fenêtre 2 vantaux
avec oscillo-battant



Fenêtre fixe

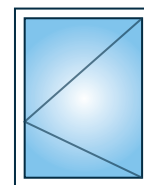

Fenêtre
1 vantail

À GALANDAGE OU COULISSANT

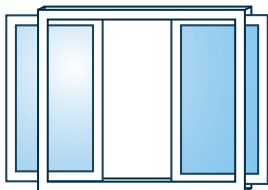

À GALANDAGE
coulissant ALU à 1 vantail,
ou plusieurs vantaux,
qui se cachent dans
les murs permettant
d'ouvrir largement
votre baie vitrée

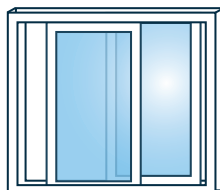

COULISSANT
de 1 à plusieurs vantaux,
le coulissant offre
des surfaces vitrées
exceptionnelles

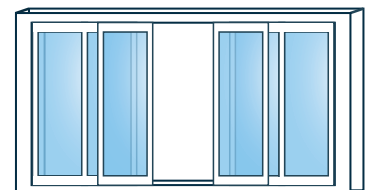

COULISSANT 6 VANTAUX 3 RAILS
Une ouverture maximale sur l'extérieur
pour un maximum de lumière.
Idéal pour les très grandes ouvertures

PERFORMANCES VITRAGES

Parce que proposer de belles fenêtres n'a de sens que si elles possèdent des vitrages hautement performants, nos solutions répondent à tous les défis du quotidien.



NOS VITRAGES CUMULENT LES PERFORMANCES :

GARANTIE ISOLATION THERMIQUE

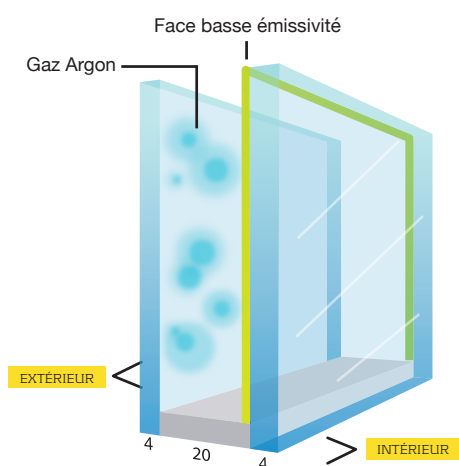

CONFORT ÉCONOMIES D'ÉNERGIE

Préservez la fraîcheur en été avec le vitrage 4 saisons : une couche spécifique disposée à l'intérieur du double vitrage filtre les rayons du soleil et réfléchit la chaleur extérieure et intérieure tout en laissant rentrer un maximum de lumière naturelle.

Luttez contre le froid en hiver avec le vitrage Eclaz : il réfléchit la chaleur intérieure tout en laissant rentrer un maximum d'énergie solaire extérieure et de lumière grâce à une « couche thermique » ultra transparente.

GARANTIE ISOLATION PHONIQUE

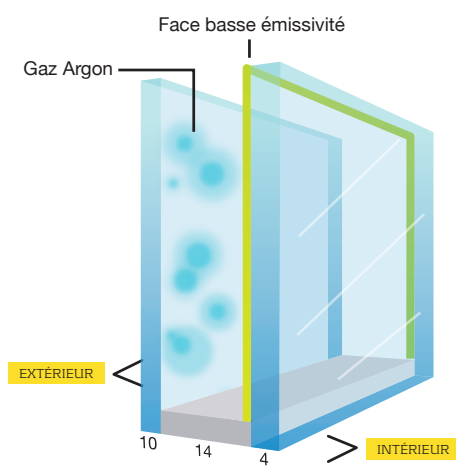

SILENCE QUOTIDIEN SOMMEIL

Dormez sur vos deux oreilles grâce au Vitrage Silence : deux verres sont assemblés entre eux par un film plastique qui absorbe le son, amortit les ondes sonores et permet de diviser par 2 les bruits extérieurs.

GARANTIE SÉCURITÉ

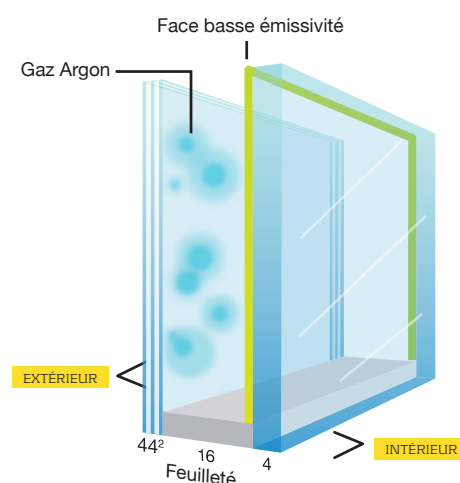

RÉSISTANCE AUX EFFRACTIONS SÉRÉNITÉ

Protégez ce que vous avez de plus cher : les vitrages de sécurité sont conçus comme les pare-brises de voiture : deux verres sont assemblés entre eux par un ou plusieurs films plastiques ultra résistants et transparents. Parce qu'il faut plus de 3 minutes pour les briser et qu'ils découragent les cambrioleurs, la probabilité d'effraction est réduite de plus de 90%.



LES COEFFICIENTS THERMIQUES ET LUMINEUX DES MENUISERIES

U_w

Le coefficient de transmission thermique traduisant la capacité d'isolation des fenêtres.

Ce coefficient exprime la capacité d'une fenêtre à conserver la température intérieure. Il s'exprime en $W/m^2.k$.

Plus le coefficient U est faible plus la fenêtre est isolante.

S_w

Le facteur solaire traduisant la transmission de chaleur par fenêtre.

Ce coefficient traduit la capacité de la paroi vitrée à transmettre la chaleur du soleil.

La valeur du facteur solaire est comprise entre 0 et 1 : plus sa valeur est élevée, plus les apports de chaleur sont importants.

TL_w

La transmission lumineuse traduisant la transmission de lumière par la fenêtre.

Le facteur de transmission lumineuse traduit la capacité d'une paroi vitrée à transmettre la lumière naturelle à l'intérieur d'une pièce. C'est le rapport entre la lumière totale transmise à travers la fenêtre, et la lumière incidente. Il est compris entre 0 et 1.

A.E.V. : CLASSEMENT INDISPENSABLE POUR LE CHOIX DE LA MENUISERIE

C'est un classement qui atteste des niveaux d'étanchéité à l'eau, à l'air et à la résistance au vent de la menuiserie.

- A** : Air : Valeur comprise entre 1 (faible niveau) et 4 (très bon niveau)
- E** : Eau : Valeur comprise entre 1 (faible niveau) et 9 (très bon niveau)
- V** : Vent : Résistance au vent évaluée selon :
 - la déformation de la menuiserie : de A (faible) à C (très faible)
 - la résistance à la pression : de 1 (faible niveau) à 5 (très bon niveau)



FENÊTRE CONNECTÉE

Entrez dans le monde de l'habitat connecté

Avec la fenêtre équipée d'un Capteur de Position Autonome, il n'a jamais été aussi facile de piloter son confort et sa sécurité à distance. Situé dans l'ouvrant des fenêtres à frappe ou des coulissants, le capteur détecte les manœuvres et signale si la fenêtre est verrouillée ou déverrouillée (et si elle est en position d'aération pour les fenêtres à frappe). Dès lors, le contrôle intelligent de l'habitat depuis un smartphone est un jeu d'enfant.



LES POINTS FORTS

- Une maîtrise de l'énergie : la Fenêtre Connectée peut s'associer au système de chauffage et ainsi vous permettre de contrôler votre énergie.
- Interaction domotique possible à un ensemble d'équipement : volets roulants, stores, alarmes, éclairages, caméras, chauffage et consommation...
- Information en temps réel de l'ouverture et la fermeture de vos fenêtres et coulissants (position ouverte, oscillo-battante, fermée).
- Appairage simple et rapide à effectuer.
- Compatible aussi bien en PVC qu'en ALU.
- Capteur intégré dans la feuillure pour plus de discrétion.
- Compatible Delta Dore.
- Autonomie de la pile : 5 ans.
- Classement IPX4 (résistance à la poussière et l'humidité) et résistance de 240 h au brouillard salin.



SIMPLICITÉ

DISCRÉTION

SÉCURITÉ

ÉCONOMIES D'ÉNERGIE



MARIER CONFORT ET SÉRÉNITÉ AVEC LA FENÊTRE CONNECTÉE



1. S'ASSURER QUE TOUT EST BIEN FERMÉ

En cas de doute, le contrôle du verrouillage des ouvertures est instantané.



2. AÉRER SANS SURCONSOMMER

Le chauffage de la pièce se coupe lorsqu'une fenêtre est ouverte.



3. RESTER SEREIN MÊME EN CAS D'ABSENCE

Grâce à une alerte en temps réel si une fenêtre est forcée.

LES OPTIONS

Les vitrages décoratifs
et les petits bois

DE NOMBREUSES OPTIONS DE VITRAGES DÉCORATIFS



Antélio ou Stopsol
Vitrage de contrôle solaire
réfléchissant

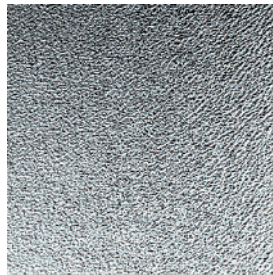

Listral blanc
imprimé 200

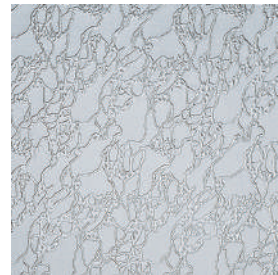

Delta Mat



Filets de Versailles

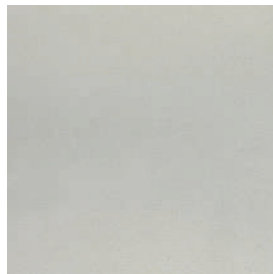

Matélux ou Dépoli

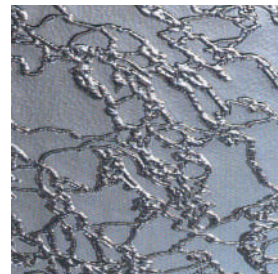

Delta Clair

LES PETITS BOIS CROISILLONS



Blanc



Plaxé

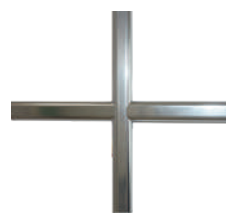

Plomb*

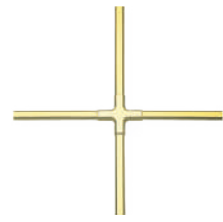

Laiton poli

Pastilles anti-vibration sur grandes dimensions en option.
Possibilité de croisillons collés et intégrés.

* Finition mate sur menuiseries PVC et ALU.

LES OPTIONS

Les poignées,
les caches paumelles
et les crémones
décoratives

LES POIGNÉES

Nos poignées vous offrent un large choix de finitions, modèles et matériaux pour une multitude de combinaisons possibles. Sélectionnées par Maugin, leur solidité a été testée. Elles sont à la fois fiables et esthétiques.



À clef
blanche



Blanche



Laiton
poli



Laiton poli
stylisé



Laiton vieilli
stylisé

POIGNÉES COULISSANT ALU



Symbiose



Symbiose
aéro



Séduction



Cuvette
encastrée



Poignée
arrondie



Sécustik®
blanche



Sécustik®
noire



Sécustik®
inox



Cuadro
blanche



Sécustik®
laiton poli



Laiton poli
stylisé



Bouton
laiton poli



Bouton
laiton vieilli



QUINCAILLERIE SÉCURITÉ RENFORCÉE

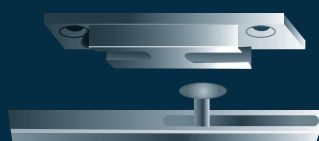

Crémone équipée
de renvoi d'angle

Q1: jusqu'à
13 points de fermetures
sur l'ouvrant principal

Q2: jusqu'à
15 points de fermetures
sur l'ouvrant principal
et l'ouvrant secondaire



Poignée Cuadro



Paumelle à la couleur de la menuiserie*

LES CACHES PAUMELLES



Blanc



Laiton poli



Laiton vieilli



Noir



Fer patiné

LES CRÉMONES DÉCORATIVES



Blanche



Laiton poli



Laiton vieilli



Noir



Fer patiné



Poignée bouton disponible sur crémones décoratives

* Parmi le large choix de 11 couleurs préférentielles.

VOLET ROULANT

Quand on pense ou on repense son habitat, harmoniser ses fenêtres avec ses volets roulants est essentiel. Question de couleur pour parfaire la décoration intérieure et extérieure, d'abord, mais aussi pour ne rien laisser au hasard en ce qui concerne la sécurité de la maison. Avec Maugin, vous avez toutes les clés pour trouver le volet roulant qui réussira à votre habitat.



ZÉNITH 2.0
BLOC BAIE INTÉRIEUR

38 - 39



VR4A
VOLET ROULANT INTÉGRÉ

40 - 43

IZIBAIE
COFFRE DEMI-LINTEAU

44 - 47

VOLET ROULANT ZÉNITH 2.0

Disponible dans un large choix de couleurs, il épouse toutes les fenêtres et façades avec harmonie





FABRICATION HAUTE TECHNICITÉ

La nouvelle génération de coffre **Zénith 2.0** offre de nombreux avantages à l'intérieur du coffre pour encore plus de performance.

- Coffre incorporé
- Taille coffre 168 et 205 mm
- Acoustique : atténuation jusqu'à 52 dB (pour une pose en applique)
- Tablier PVC agrafé
- Tablier ALU avec embouts serti
- Tablier ALU Haute Densité* avec embouts serti (en option)
- Butée de lame finale encastrée dans la coulisse
- S'adapte sur menuiserie PVC et ALU
- Verrou automatique empêchant le soulèvement du tablier
- Manœuvre treuil, sangle, tirage direct, manœuvre électrique :
 - filaire (Somfy ou Asa)
 - radio (Somfy ou Delta Dore)
 - radio solaire (panneau déporté)
 - filaire + manœuvre de secours
- Largeur maximale : jusqu'à 3 600 mm

Coefficient thermique :

- Pose sous linteau
 - Coffre 168 : $U_c = 1,07^{**}$ W/m²K
 - Coffre 205 : $U_c = 1,22^{**}$ W/m²K
- Pose derrière linteau
 - Coffre 168 : $U_c = 0,58^{***}$ W/m²K
 - Coffre 205 : $U_c = 0,73^{***}$ W/m²K

COUPE TECHNIQUE

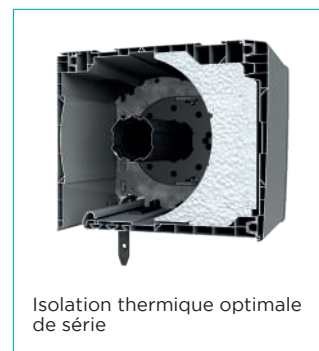
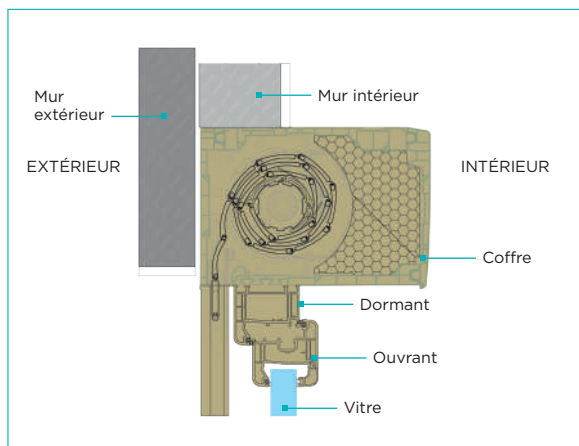

FINITIONS

- Coffre PVC : teinté masse, plaxé ou laqué
- Coulisses et lame finale : finition lisse ou granité selon les couleurs
- Tablier : finition lisse

À CHAQUE INTÉRIEUR SA COULEUR

Retrouvez toutes les finitions couleurs
Coffres, Coulisses et Tabliers en p.46

* Couleurs disponibles, voir page 46.
** Pour une largeur de coffre égale à 1450 mm.
*** Pour une largeur de coffre égale à 1450 mm et doublage de 140 mm.



**COFFRE
INTÉRIEUR**

pour préserver la façade
de votre maison

VOLET ROULANT VR4A

Le volet roulant
directement intégré
à la fenêtre PVC



OPTION SOLUTION
SOLAIRE

Technologie Somfy
approuvée



FABRICATION HAUTE TECHNICITÉ

- Coffre extérieur optimisé pour garantir une discrétion intérieure
- Large choix de couleurs pour s'adapter à tous les styles
- Conception affinée des profils pour gagner 7 %* de clair de jour
- Une solution qui offre des performances renforcées **AEV A4 E7B VA2** et $U_w 1,4^{**}$
- Simplicité d'utilisation grâce aux commandes électriques filaires ou radio
- Verrou automatique empêchant le soulèvement du volet roulant

COUPE TECHNIQUE

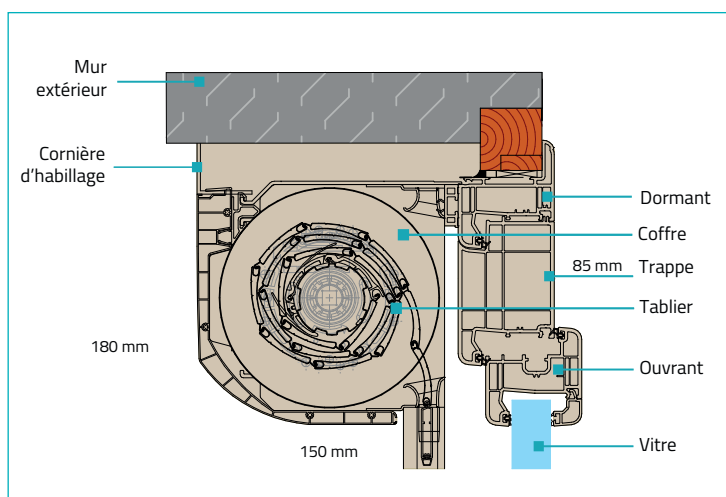

À CHAQUE INTÉRIEUR SA COULEUR

Retrouvez toutes les finitions couleurs
Coffres, Coulisses et Tabliers en p.46



*Sur la base d'une fenêtre 2 vantaux de H1350 x L 1200 mm

**Sur la base d'une dimension normalisée par le CSTB, pour une fenêtre 2 vantaux de H1480 x L1530 mm

“ LA DISCRÉTION ABSOLUE : UN VOLET ROULANT TOUT-EN-UN QUI EN OFFRE PLUS ! ”

SOLUTION MONOBLOC : FENÊTRE + VOLET ROULANT

- Solution conçue pour tous les styles d'habitats en neuf comme en rénovation*.
- Fenêtre avec volet roulant intégré pour bénéficier d'un meilleur confort phonique et thermique.
- Tablier disponible dans de nombreuses couleurs, aussi bien en PVC qu'en ALU.
- Pilotage simplifié grâce aux télécommandes radio ou filaire.
- Trappe d'accès au moteur située en intérieur.
- Extrémités du coffre réglables pour épouser la maçonnerie et ainsi offrir une finition esthétique.

*Hors dormant monobloc, dormant avec tapée et meneau



Sandrine Roulier / Saint Brieuc

“ Je cherchais une solution tout-en-un qui allie performances et design, en harmonie avec le style de ma maison.

Les fenêtres avec volet roulant intégré offrent le luxe de profiter d'un confort phonique et thermique optimal. ”



EN OPTION : LA SOLUTION SOLAIRE

- Technologie **somfy** approuvée
- Possibilité de recharger la batterie électriquement
- Autonomie 45 jours sans soleil (pour 2 montées et 2 descentes par jour)
- Temps de charge optimum (moins de 15 minutes par rayonnement solaire direct)
- Possibilité de déporter le panneau solaire pour maximiser l'exposition (jusqu'à 4 rallonges de 5 m)
- Dimensions du panneau: longueur de 470 mm, largeur de 60 mm et épaisseur de 6 mm
- Design épuré et discret
- Résistance à toutes conditions climatiques
- Commande: Radio RTS uniquement
- Garantie 7 ans
- Garantie 2 ans pour la batterie



ESTHÉTIQUE

LUMINEUX

ISOLANT

PRATIQUE

AUTONOME

AUTONOME

- Le panneau solaire permet de rendre autonome le fonctionnement du volet roulant en captant la lumière du jour. Plus aucun raccordement électrique à prévoir.

VOLET ROULANT IZIBAIE

Incorporé à la menuiserie, son coffre est non-apparent : la solution idéale pour les constructions neuves



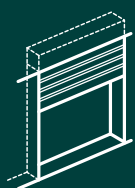

COFFRE INVISIBLE

sous linteau



IDÉAL POUR
LES CONSTRUCTIONS
NEUVES

CONFORME
AUX NORMES BBC

FABRICATION HAUTE TECHNICITÉ

- Coffre demi-linteau
- S'adapte au neuf en isolation de 100 à 200 en PVC de 100 à 200 en ALU
- Tablier agrafé pour le PVC et tablier avec embouts serti pour l'ALU
- Tablier ALU Haute Densité (pour une largeur jusqu'à 3 600 mm)* (en option)
- Verrou automatique empêchant le soulèvement du volet roulant
- Manœuvre treuil ou électrique

COUPE TECHNIQUE

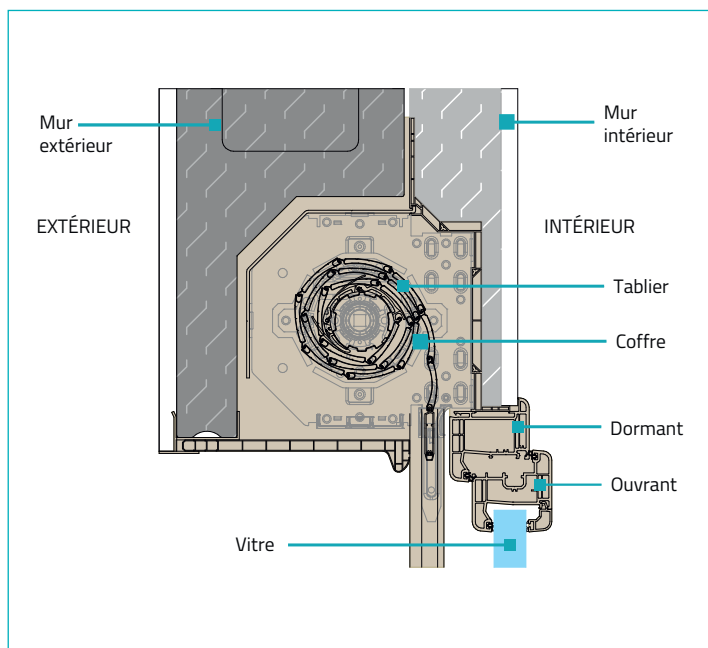

FINITIONS

- Coffre: blanc
- Coulisses: finition lisse ou granité selon les couleurs
- Tablier ALU: finition lisse
- Retrouvez toutes les finitions couleurs Coulisses et Tabliers en p.46

* Couleurs disponibles, voir page 46.

LES FINITIONS

Un large choix de finitions pour satisfaire toutes vos envies

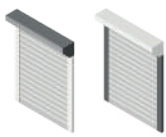

COFFRE ET COULISSES PVC

TEINTÉ MASSE

Aspect 9016 Blanc ⁽¹⁾	Aspect 1015 Beige	Aspect 7047 Gris
----------------------------------	-------------------	------------------

PLAXÉ

Chêne irlandais	Chêne doré	Bois de rose	Cérusé blanc	Noir graphite	7016 Gris anthracite lisse
-----------------	------------	--------------	--------------	---------------	----------------------------

LAQUÉ - FINITION LISSE OU GRANITÉ

1015 Ivoire clair	3004 Rouge pourpre	7016 ⁽²⁾ Gris anthracite	7022 Gris terre d'ombre	G2900 Gris sablé	8014 Brun sépia	8019 Brun gris	9005 Noir intense	N2100 Noir sablé	7047 Telegris 4
-------------------	--------------------	-------------------------------------	-------------------------	------------------	-----------------	----------------	-------------------	------------------	-----------------



TABLIER PVC

Aspect 9016 Blanc	Aspect 1015 Beige	Aspect 7047 Gris
-------------------	-------------------	------------------

Lame finale ALU possible dans de nombreuses couleurs.

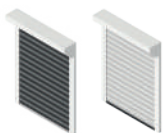

TABLIER ET LAME FINALE ALU

1015 Ivoire Clair	3004 Rouge Pourpre	7016 Gris Anthracite	7022 Gris Terre d'Ombre	8014 Brun Sépia	8019 Brun Gris
9005 Noir Intense	N2100 Noir Sablé	G2900 Gris Sablé	7047 Telegris 4	NATURA ⁽³⁾	

TABLIER ALU HAUTE DENSITÉ

Aspect 9016 Blanc	7016 Gris Anthracite
-------------------	----------------------

En option sur Zénith 2.0 et Izibaie

(1) Uniquement disponible pour le coffre Izibaie

(2) Remplacé par le plaxé 7016 sur le coffre Zénith 2.0

(3) Uniquement en lame finale

De nombreuses autres couleurs disponibles sur demande.



MOTEURS ET POINTS DE COMMANDE

Contrôler facilement
l'ouverture et la fermeture
de vos volets roulants

MOTEUR RS100 IO : SOMFY

- Disponible sur les volets roulants : modèles VR4A, ZÉNITH 2.0 et IZIBAIE
- Démarrage et arrêt en douceur pour préserver le volet roulant
- Moteur Bi-vitesse pour adapter le mouvement du volet roulant à vos attentes
- Compatible avec l'éco-système Somfy
- Réglage automatique des fins de courses hautes et basses

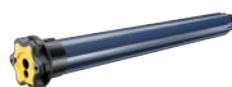

somfy.



- La fonction plume procure encore plus de bien-être et de confort, le volet roulant devient silencieux et respecte la maison endormie, le bruit de l'empilement des lames disparaît
- En cas d'obstacle ou de gel, le moteur s'arrête pour protéger votre volet roulant
- Pilotage à distance des équipements
- Garantie 7 ans

LES TÉLÉCOMMANDES ASSOCIÉES somfy.

- Commande murale
- Permet de piloter un équipement ou un groupe d'équipement d'une pièce
- Stop/Position favorite « my » uniquement sur solution radio
- Indicateur de pile faible hors commande Uno intéo
- Design intemporel, s'adapte à toute déco



Uno intéo
(pour moteur filaire)



Chronis
• Commande murale programmable
(pour moteur filaire)



Smooove Sensitive IO (de série)
• Commande murale pour solution radio



Nina Timer IO
• Télécommande horloge tactile Radio
• Permet de créer des scénarios automatiquement jusqu'à 50 produits individuellement ou 30 groupes de produits sélectionnés en fonction de l'heure et du jour
• Changement d'heure été/hiver automatique



Situto 5 IO Variation
• Solution radio
• Commande groupée de zones (par pièce) ou générale (l'ensemble de la maison)



Situto Mobile IO
• Solution radio
• Commande individuelle pour 1 volet roulant



En choisissant un produit « Act For Green », vous avez l'assurance d'un produit de qualité développé en respectant des exigences d'éco-conception.



MOTEUR TYMOOV PERFORMANCE

- Disponible sur les volets roulants : modèles VR4A, ZÉNITH et IZIBAIE
- Déclenchement de l'alarme et résistance contre le soulèvement du volet roulant en cas de tentative d'intrusion
- En cas de d'obstacle ou de gel, le moteur s'arrête pour protéger votre volet roulant
- Réglage automatique des fins de courses hautes et basses

- 2 positions favorites
- Moteurs à vitesse variable avec accostage tout en douceur
- Gain de 50% de consommation d'énergie par rapport à un moteur classique
- Compatible avec l'eco-système Delta Dore
- Pilotage à distance des équipements
- Garantie 5 ans



LES TÉLÉCOMMANDES ASSOCIÉES

- Retour d'information
- Compatible avec la fonction maillage en réseau.



Tyxia 1701

- Configuration de 2 positions favorites (hauteurs définies) du volet roulant
- Commande un volet roulant ou un groupe de volets roulants
- Mode Silence des moteurs



Tyxia 1716

- Commande les éclairages en Marche/Arrêt et les volets roulants en position Montée/Stop/Descente
- Centralise la commande de 16 récepteurs d'éclairage
- Marche/Arrêt et 16 récepteurs de volets roulants personnalisables + 1 commande centrale par groupe
- Mode Silence des moteurs



SOLUTIONS SMARTHOME

Il s'agit d'une interface de supervision et de pilotage, accessible depuis votre habitat ou bien à distance, depuis un smartphone, une tablette ou un ordinateur, qui permet un gain en confort, en sécurité et en économie d'énergie.

TAHOMA SWITCH : somfy

- Permet de contrôler, centraliser et de programmer tous les équipements de votre habitat
- Solution SANS abonnement
- Fonctionnement en mode discret, pour les volets roulants équipés avec le RS100 io
- Sans fil, évolutive, l'installation domotique se construit pas-à-pas, au rythme de vos équipements



BOX TYDOM



- Agir sur la position des volets roulants
- Votre box maison connectée Tydom est compatible avec l'application gratuite, sécurisée et sans abonnement Tydom



LES PORTES D'ENTRÉE

Porte ALU monobloc



Porte ALU parclosee



LES PORTES D'ENTRÉE ALU

Portes ALU monobloc

Le design à l'état pur allié
à la qualité monobloc

Portes ALU parclosees

Le chic dans le moindre détail

LES PORTES ALU VITRÉES

L'idée lumineuse pour une porte
originale et subtile

Demandez le catalogue complet
de nos portes d'entrée

Porte acier monobloc



Porte ALU vitrée



Porte PVC parclosee

LES PORTES ACIER

Portes à ouvrant monobloc réputées
pour leur robustesse à prix accessible

LES PORTES PVC

L'élégance de portes parclosees
menuiseries faciles à vivre

VIVEZ LA NOUVELLE EXPÉRIENCE FENÊTRE

Votre menuisier installateur :

Maugin S.A.S. • ZI de la Guerche • 44 250 Saint-Brévin-les-Pins
www.maugin.fr • info@maugin.fr

Crédits photos : Garnier Studios, Atlantic Zoom, Euradif, AdobeStock, Shutterstock. Photos, textes et document non contractuels. Nous nous réservons le droit, à tout moment, dans un souci d'évolution de nos produits, d'apporter des modifications techniques sans préavis. Nos visuels de portes d'entrée ont été photographiés en vue extérieure. Les techniques d'impression ne nous permettent pas de reproduire fidèlement le rendu des couleurs en ALU et PVC, ou toutes autres coloris ainsi que les vitrages. Nous vous conseillons de vous référer aux nuanciers du Groupe Maugin. 01-2023.



BV Cert. 13211416

